

ISTRUZIONI PER L'INSTALLAZIONE

COMPATIBILITÀ ALLE PLACCHE DELLE SERIE CIVILI DI MAGGIOR DIFFUSIONE

CONTENUTO DELLA CONFEZIONE

- n° 1 Dispositivo elettronico da incasso 3 moduli civili
- n° 1 Telaio modello T6
- n° 2 Viti per il fissaggio del telaio alla scatola incassata a muro (esempio: tipo 503)
- n° 1 Frontale + manopola (solo per termostato) di finitura BIANCO GOFFRATO
- n° 1 Frontale + manopola (solo per termostato) di finitura NERO GOFFRATO
- n° 3 serie di etichette mese e anno per sostituzione (solo per rilevatori di gas)
- Istruzioni per installazione ed impiego
- Istruzioni per la compatibilità alle placche delle serie civili di maggior diffusione

I marchi ARKÉ, EIKON, PLANA, LINEA sono di proprietà della società VIMAR SpA
I marchi LIVING, LIGHT, LIVINGLIGHT, MATIX GO sono di proprietà della società BTICINO SpA

Per verificare TUTTE le possibili compatibilità del dispositivo alle serie civili di maggior diffusione (anche con accessori opzionali) inquadra il QR CODE



oppure vai al seguente indirizzo:

<https://www.perry.it/qrcode/Compatibilita2024ProdottiIncassoSerieCivili.html>

PREDISPOSIZIONE DEL TELAIETTO (T6) IN FUNZIONE DELLA PLACCA UTILIZZATA

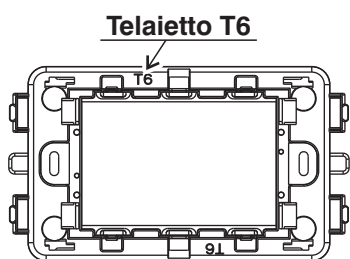

Telaio senza nessuna modifica

Per placche della serie VIMAR:

- ARKÉ
- EIKON
- PLANA

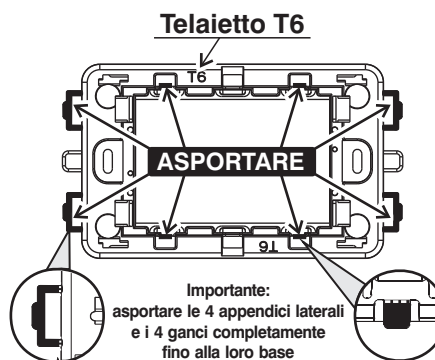

Importante: asportare le 4 appendici laterali e i 4 ganci completamente fino alla loro base

Per placche della serie BTICINO:

- LIVING
- LIGHT
- LIVINGLIGHT
- MATIX GO

Nota per l'installatore: con placche BTICINO serie Living, Light, Livinglight, qualora siano già presenti sulla scatola incasso i rispettivi telaietti BTICINO, è possibile inserire direttamente il dispositivo elettronico nei suddetti telaietti.

MONTAGGIO DEL DISPOSITIVO ELETTRONICO IN FUNZIONE DELLA PLACCA UTILIZZATA

Attenzione: prima di effettuare l'installazione del dispositivo elettronico, disattivare la tensione di rete 230V~

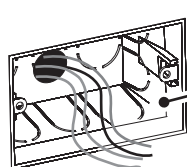

Importante: la tenuta della placca sul telaio del dispositivo elettronico viene garantita solamente da una corretta installazione della scatola ad incasso 503 (murata a filo senza imperfezioni).

Scatola ad incasso (tipo 503)

Fissare il Telaio alla scatola ad incasso tipo 503

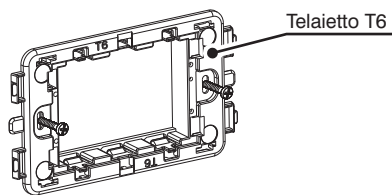

Dispositivo elettronico: termostato o cronotermostato o rilevatore di gas

Nota: inserire le batterie nei dispositivi con alimentazione a 3V

Eeguire i collegamenti elettrici come da schemi raffigurati nelle apposite istruzioni ed inserire il dispositivo nel telaio sino al bloccaggio

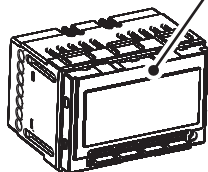

Frontale

Nota: solo per i termostati ove previsto, inserire anche la manopola nello stesso senso indicato nelle apposite istruzioni.

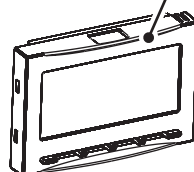

Applicare il frontale prescelto (ai 4 dentini laterali di bloccaggio presenti sul dispositivo)

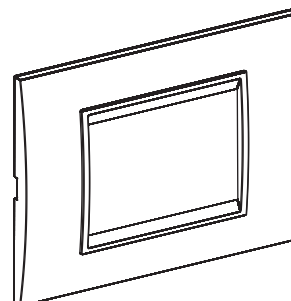

Applicare la placca al telaio (non fornita)

Nota: le immagini utilizzate del dispositivo elettronico e del frontalino sono solo indicative, utili ad illustrare la corretta sequenza di installazione del termostato, o cronotermostato, o rilevatore di gas. Per altre indicazioni, consultare le specifiche istruzioni del dispositivo.



ISTRUZIONI PER L'INSTALLAZIONE

COMPATIBILITÀ ALLE PLACCHE DELLE SERIE CIVILI DI MAGGIOR DIFFUSIONE SOLO PER LAMPADA DI EMERGENZA

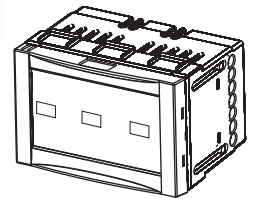

CONTENUTO DELLA CONFEZIONE

- n° 1 Lampada di emergenza da incasso 3 moduli civili
- n° 1 Telaio modello T6
- n° 2 Viti per il fissaggio del telaio alla scatola incassata a muro (esempio: tipo 503)
- n° 1 Blocchetto antiestrazione del modulo lampada (da inserire obbligatoriamente)
- Istruzioni per installazione ed impiego
- Istruzioni per la compatibilità alle placche delle serie civili di maggior diffusione e montaggio del blocchetto antiestrazione

I marchi ARKÉ, EIKON, PLANA, LINEA sono di proprietà della società VIMAR SpA
I marchi LIVING, LIGHT, LIVINGLIGHT, MATIX GO sono di proprietà della società BTICINO SpA

Per verificare TUTTE le possibili compatibilità del dispositivo alle serie civili di maggior diffusione (anche con accessori opzionali) inquadra il QR CODE



oppure vai al seguente indirizzo:

<https://www.perry.it/qrcode/Compatibilita2024ProdottiIncassoSerieCivili.html>

PREDISPOSIZIONE DEL TELAIETTO (T6) IN FUNZIONE DELLA PLACCA UTILIZZATA

Telaio T6

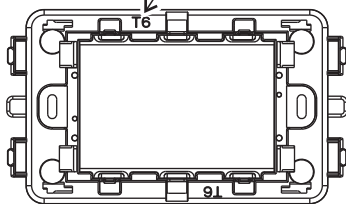

Telaio senza nessuna modifica

Per placche della serie VIMAR:

- ARKÉ
- EIKON
- PLANA

Telaio T6

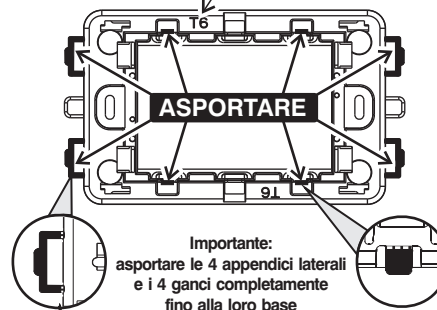

Importante:
asportare le 4 appendici laterali e i 4 ganci completamente fino alla loro base

Per placche della serie BTICINO:

- LIVING
- LIGHT
- LIVINGLIGHT
- MATIX GO

Nota per l'installatore: con placche BTICINO serie Living, Light, Livinglight, qualora siano già presenti sulla scatola incasso i rispettivi telaietti BTICINO, è possibile inserire direttamente il dispositivo elettronico nei suddetti telaietti.

MONTAGGIO DEL DISPOSITIVO ELETTRONICO IN FUNZIONE DELLA PLACCA UTILIZZATA

1°

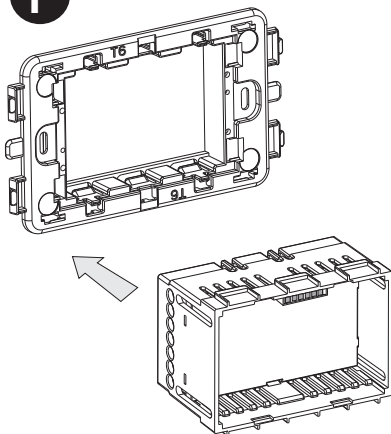

ATTENZIONE!
INSERIRE OBBLIGATORIAMENTE IL BLOCCHETTO ANTIESTRAZIONE

2°

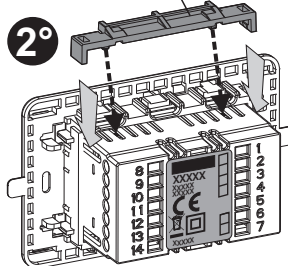

bloccato!

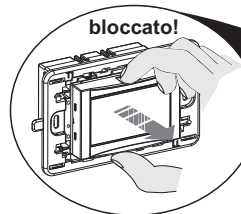

3°

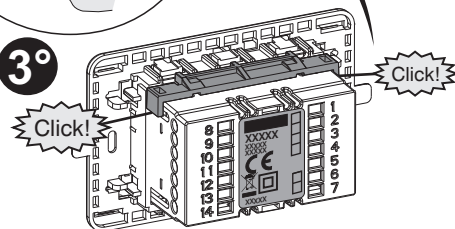

Attenzione: prima di effettuare il collegamento elettrico del dispositivo elettronico, disattivare la tensione di rete 230V~

4°

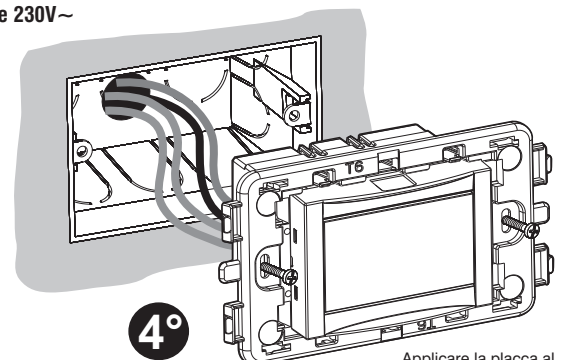

Applicare la placca al telaio (non fornita)

Annotare la data di installazione sul pacco batteria e inserirlo rispettando la polarità (+)

